



I C O 2  
N I C 0  
A W A 1  
R D S 5

product  
winner



*Borderless drainage solutions*  
**ACO ShowerDrain tootekataloog**





# ACO. The future of drainage.



## ACO pakub drenaazisüsteeme, mis vastavad kõikidele tänapäevastele nõuetele.

Järjest kõrgemad nõudmised tehnilistele ja disainlahendustele nõuavad uusi ja tänapäevaseid tooteid. ACO pakub tarka lahendust, mis töötab vastavalt nõuetele, kas selleks, et kaitsta inimesi vee eest või vastupidi. Kõik ACO süsteemi kuuluvad tooted juhivad vett õiges suunas nii, et see saaks taaskasutatud nii ökoloogiliselt ja ökonoomselt kui võimalik.

Meie toodete seas on spetsiaalselt siseruumidesse väljatootatud lahendused – duširennid, trapid, äravoolud, eraldajad ja pumbasüsteemid.

Kõik meie tooted vastavad ehitustehnilistele nõuetele ning on pärjatud ka mitmete disainiauhindadega, kõige nimekam nende seas Red Dot Award.



### Kogumine

- Kanal- ja punktkuivendus
- Vannitoaäravoolud
- Tööstuslikud trapid
- Torusüsteemid



### Puhastamine

- Õlipüüdurid
- Rasvapüüdurid
- Biopuhastid



### Kinnipidamine

- Tagasilöögiklapid
- ACO Stormbrixx



### Eemaldamine

- Pumplad



reddot award 2015  
winner



product  
design  
award  
2009



universal  
design  
consumer  
favorite 2010

**Sissejuhatus** lk 5

**Tehniline informatsioon** lk 8

**Duširennid** lk 11

**ACO ShowerDrain C**  
duširenn horisontaalse ja  
vertikaalse äärikuga

lk 12

**ACO ShowerDrain E**  
duširenn horisontaalse ja  
vertikaalse äärikuga

lk 17

**ACO ShowerDrain F**  
2-osaline duširenn

lk 22

**ACO ShowerDrain S**

lk 24

**ACO Showerdrain DK**  
igas suunas pööratava trapiga

lk 26

**Trapid** lk 28

**ACO vannitoatrapp Easyflow**

lk 30

**Erilahendused** lk 28

**ACO ShowerStep**

lk 34

**ACO Lightline**

lk 35

**Süvendatav dušialus Walk-in**

lk 38

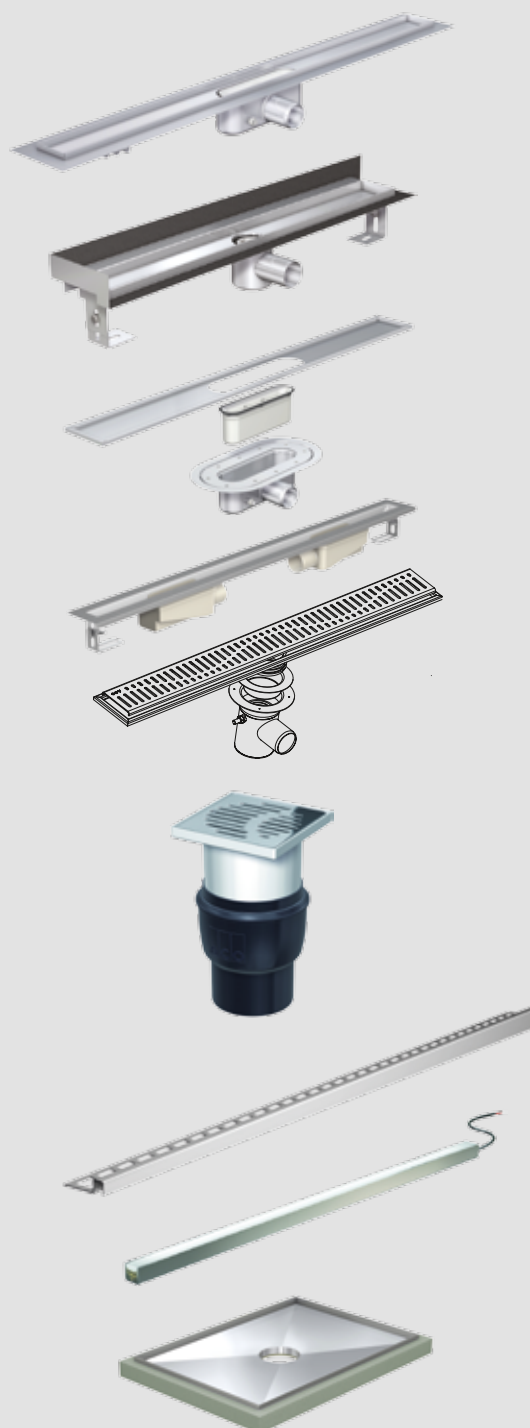

## **ACO ShowerDrain: tooted, mis vastavad kõikidele nõudmistele**



### **Hotellid ja SPA-d**

ACO pakub arhitektidele ja ehitajatele parimat, et luua ruumikaid vannitubalahendusi muutmata materjalide kasutust või katkestamata disainijoont. Esmaklassiline disain ja sujuvad üleminekud, disainrestid roostevasest terasest

või klaasist, esiletoodud hotelli või SPA logo – kõik need võimalused on teostatavad ja variatsioone on lõputult. Ja mis veelgi olulisem, ACO tooted pakuvad maksimaalset turvalisusust, on raskustele vastupidavad ja hügieenilised.



### **Eramajad ja avalikud ruumid**

Tänu väga laiale ACO ShowerDrain toodete valikule leiab lahenduse igasse ruumi, mis esitab väljakutseid nii ehituse, kui ka disaini osas. Alates tuletõkkesüsteemidest kuni erinevate kõrguslahendusteni ja vertikaalsete äravooludeni – ACO ShowerDrain E-sarjast leiab igaüks sobiva toote.

Tänu minimalistlikule disainile võtavad S-seeria tooted tagasihoidliku positsiooni vannitoas ja lasevad ülejäänud ruumil luua meeleolu või olla hoopis ise disaini keskpunktiks, mis tähelepanu tõmbab. ACO C-seeria toodete hulgast leiab endale sobiva ka väiksema eelarvega projektide jaoks.





### Tervishoiu- ja hoolekandeaasutused

Vältimaks mustuse kogunemist ja et tagada pikaajaline hea väljanägemine, on ACO E-seeria tooted loodud just seda arvestades ning nende pinnad on elektropoleeritud. See välistab võimaluse, et pinnad saaksid kahjustada ning

põhjustaksid seetõttu mustuse kogunemist ja bakterite paljunemist. Meie tooted on kergelt ja kiirelt puhastatavad mistõttu on nende hooldamine lihtne ja vähekulukas, mis on oluline eelkõige haiglates ja hoolekodudes.



### Disain koos valguslahendusega pakub uusi võimalusi

Valguse ja vee koostöös sünnivad imekaunid kujunduslahendused, mis vannitubade disainis järjest suuremat populaarsust saavutavad. ACO Lightline ja ACO Lightpoint on kaks tootegruppi, mida saab edukalt kasutada

valguse integreerimisel vannituppa, aga ka SPA-des ja tervisekeskustest ning avalikes ruumides.



### **Lase loovusel lennata ja disaini lahendus, nagu meeldib**

ACO ShowerDrain saab kujundada igasse vannitoa ossa – nii seinale, duššiala ette või vannitoa keskele. Tänu disaini mitmekesisusele on olemas nii roostevabast terasest, keraamiliste plaatidest kui ka klaasiga kaetud lahendusi, mis

lubab kasutada vannitoa disainimisel oma kujutlusvõimet. ACO ShowerDrain tooted on lihtsad ja kergesti paigaldatavad.



### **Roostevaba teras garanteerib toodete hügieeni ja pikaalisuse**

Kõrgekvaliteediline roostevaba teras on kasutusel kõikjal, kus on kõrged nõudmised hügieenile, turvalisusele ja materjali pikaalisusele. ACO kasutab oma toodetes kõrgeltlegeritud roostevaba

terast klassist 304. Selleks, et puhastamine oleks lihtne ja mustus ei jääks pindadele, on kõik meie tooted ilma kinnitus- või vahekohtadeta. Keevisliidete kasutamine väldib nurkade ja õõnsuste teket, kuhu võiks koguneda mustust.

## ACO dušiärvoolude paigaldamisvõimalused

Sileda põrandaga duširuumide (ilma dušialuste ja astmeteta) kavandamisel on väga tähtis ärvoolu valik – mitte ainult esteetilisest, vaid ka tehnilisest

vaatenurgast, sest ärvoolu peab sobima võimalike kalletega ja samuti kasutatavate plaatidega. ACO tootevalik pakub duširuumidesse trappe, kus on vajalik

kallete olemasolu ümber trapi igas suunas ja duširenne, kus kalle on vajalik ainult ühes suunas renni poole. Suurte plaatide kasutamisel on duširennid parim valik.

### Paigaldamine

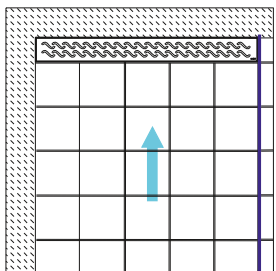
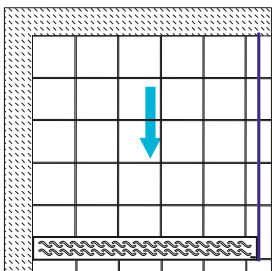
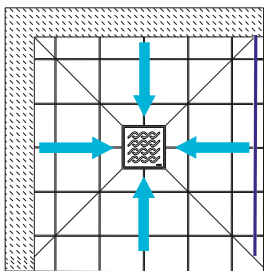
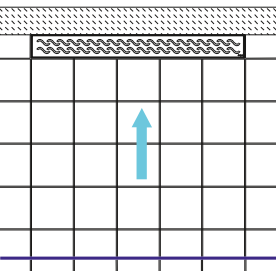
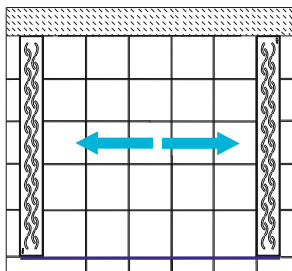
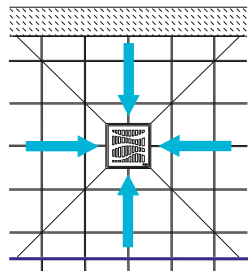
Duširennid		Trapid
Paigaldus sein ääres	Paigaldus sissekäigu ees	Paigaldus keskel
		
<ul style="list-style-type: none"> <li>■ kalle ühes suunas</li> <li>■ kalle vannitoast eemale</li> <li>■ üleujutuse risk minimaalne</li> <li>■ soovitatav kasutada vertikaalset seinäärikut</li> </ul>	<ul style="list-style-type: none"> <li>■ kalle sissekäigu suunas</li> <li>■ vesi ja vaht võib sattuda vannituppa</li> <li>■ vannitoa kalle teha dušiala suunas</li> <li>■ renni pikkus peab olema täpselt ukseava moods</li> <li>■ võimalik paigaldada ukse alla</li> </ul>	<ul style="list-style-type: none"> <li>■ vajalik kalle 4-st küljest</li> <li>■ keeruline plaatide lõikamine</li> </ul>
Avatud duširuum, renn sein ääres	Avatud duširuum, 2 renni	Avatud duširuum, trapp
		
<ul style="list-style-type: none"> <li>■ kalle ühes suunas</li> <li>■ soovituslik kasutada vertikaalset seinäärikut</li> </ul>	<ul style="list-style-type: none"> <li>■ 2-suunaline kalle rennide suunas</li> <li>■ ruumi kalle teha rennide suunas</li> </ul>	<ul style="list-style-type: none"> <li>■ vajalik kalle 4-st küljest</li> <li>■ keeruline plaatide lõikamine</li> </ul>

Katseta võimalikke disainilahendusi siin:  
[http://app.aco-haustechnik.de/badkonfig/konfigurator\\_en.html](http://app.aco-haustechnik.de/badkonfig/konfigurator_en.html)



**Vooluhulgad**

Tüüpiline dušisegisti vooluhulk on 0.15 – 0.30 l/s. ACO duširenni läbilaskevõime on 0.4 l/s. EN1253-1 defineerib minimaalsed vooluhulgad äravooludele. DN50 väärtus selle järgi on 0.8 l/s, see number peab olema saavutatud 20 mm veesamba korral (vaata joonist allpool). 20 mm

veesammas saavutatakse plaatide kallete abil. Kataloogist leiate kolm erinevat äravooluvõimsuse numbrit, millest üks on vastavalt normile EN1253 ja teised kaks praktilised võimsused vastavalt soovituslikule renni paigaldamisele. Vooluhulk asetades renni ukse ette, on kõige väiksem, sest vee ülevool ei ole lubatud.

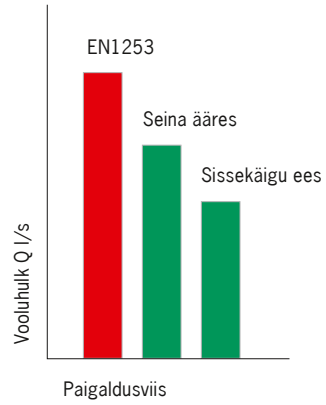

Rennid		Trapid
Paigaldus seina ääres	Paigaldus sissekäigu ees	Paigaldus keskel
<ul style="list-style-type: none"> <li>■ kalle ühes suunas</li> <li>■ kalle vannitoast eemale</li> <li>■ üleujutuse risk minimaalne</li> <li>■ soovitatav kasutada vertikaalset seinäärikut</li> </ul>	<ul style="list-style-type: none"> <li>■ kalle sissekäigu suunas</li> <li>■ vesi ja vaht võib sattuda vannitappa</li> <li>■ vannitoa kalle teha dušiala suunas</li> <li>■ renni pikkus peab olema täpselt ukseava mõõdus</li> </ul>	<ul style="list-style-type: none"> <li>■ vajalik kalle 4-st küljest</li> <li>■ keeruline plaatide lõikamine</li> </ul>

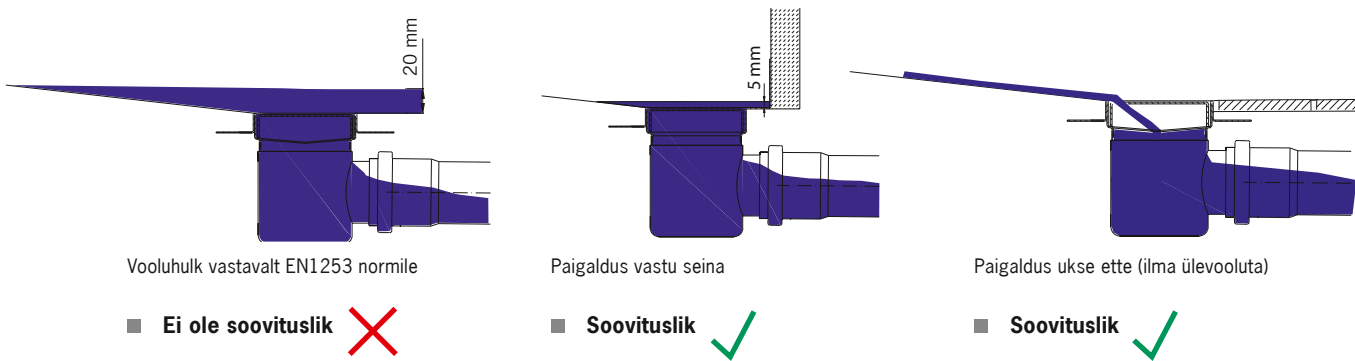

## Hüdroisolatsioon

### 1. Duširennid ilma äärikuta

Vesi imendub läbi plaadivuukide betooni ja aurustab hiljem. Ei sobi kasutamiseks hermeetilisust nõudvates kohtades (nt teisel korrusel jne).

#### Duširenn C

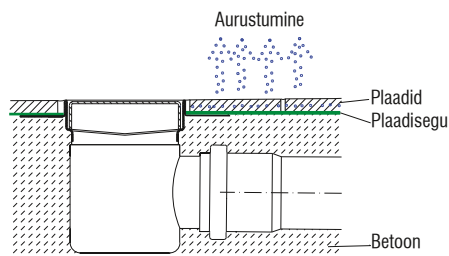

### 2. Horisontaalse äärikuga duširennid nõrgumisvõimaluseta

Nõrguv vesi võib imenduda läbi plaadivuukide ja jääb hüdroisolatsiooni peale, hiljem see vesi aurustub.

#### Duširenn E ja C

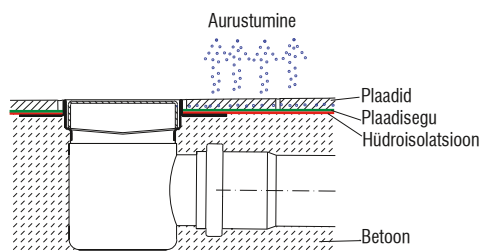

### 3. Äärikuga duširennid nõrgumisvõimalusega

Hüdroisolatsiooni peale nõrgunud vesi pääseb uuesti renni sisse.

#### Duširenn F

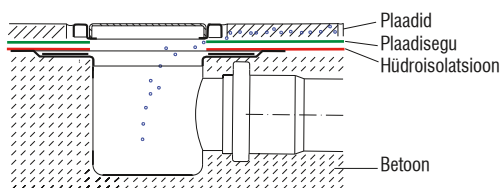

### 4. Duširennid vertikaalse seinäärikuga

Seinaäärikuga duširennid pakuvad lisakaitset lekete vastu seina ja põranda liitekohas.

#### Duširenn E ja C

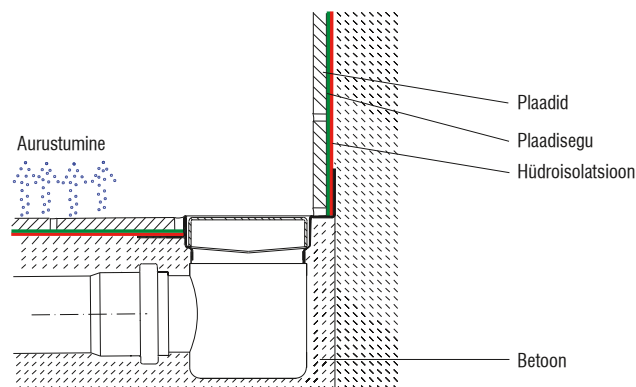

## Müraedastus

ACO dušireenne on testitud vastavalt normile DIN 4109 ja SIA 181, et kindlaks teha tema müraedastuse taset. Testid teostati Fraunhofer

Institute IBP-s, mis omab sertifikaati EN ISO/ICE 17025. Löökmüra (vesi kukub vastu põrandat) suurus oli 27 dB). DIN 4109 ja VDI 4100 piirmäär

on 30dB (A), mis tähendab, et duširennid täidavad soovitud normi. Nad täidavad ka mürakaitse II astme normi mitmekorruselistes korterelamutes kasutamiseks vastavalt regualtsioonile VDI 4100.



Fraunhofer Institut Bauphysik



## ACO ShowerDrain C duširenn horisontaalse äärikuga

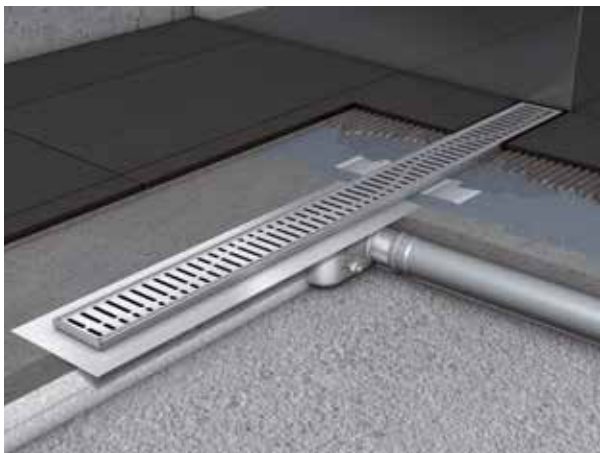

### Toote eelised

- Minimaalne paigalduskõrgus 53 mm
- Lihtne ligipääs torustiku hooldamiseks
- Rennikorpuse keevitus välistab lekkeriski
- Unikaalne restiprofiil vähendab vee ülevoolu

### Tootekirjeldus

- **Materjal:** roostevaba teras
- **Renni siselaius:** 64 mm
- **Voolu hulk:**
  - 0.5 l/s (arvestamata veesamba kõrgust)
  - 0.95 l/s (20 mm veesamba korral, vastavalt normile EN 1253-1)
- **Väljaviigutoru:** sobib kõikide muhvtoru süsteemidega
- **Toru läbimõõt:** DN40/50
- **Haisulukk:** 2-osaline, eemaldatav
- **Ääriku disain:** integreeritud

- **Ääriku tüüp:** ümber
- **Paigaldus:** paigaldus valmis
- **Kasutuskoht:** sisetingimustes põrandas
- **Renni viimistlus:** harjatud
- **Resti viimistlus:** poleeritud
- **Resti tüübid:** roostevabast terasest disainrestid, ka plaaditav

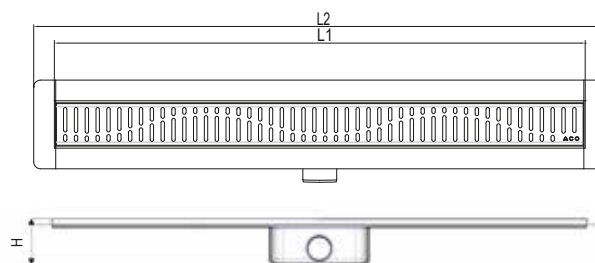

H=92 mm standard sifoonega (veesammas sifooni sees 50 mm)  
H=65 mm madala sifoonega (veesammas sifooni sees 30 mm)

### Pikkused:

L1 (mm)	585	685	785	885	985	1185
L2 (mm)	645	745	845	945	1045	1245

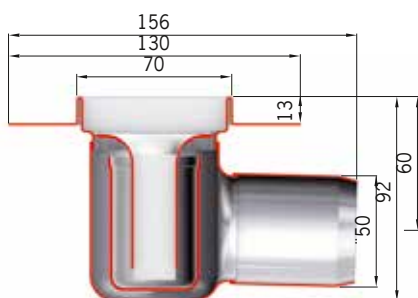

Standardne renn

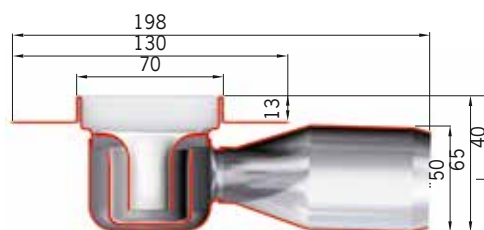

Madal renn

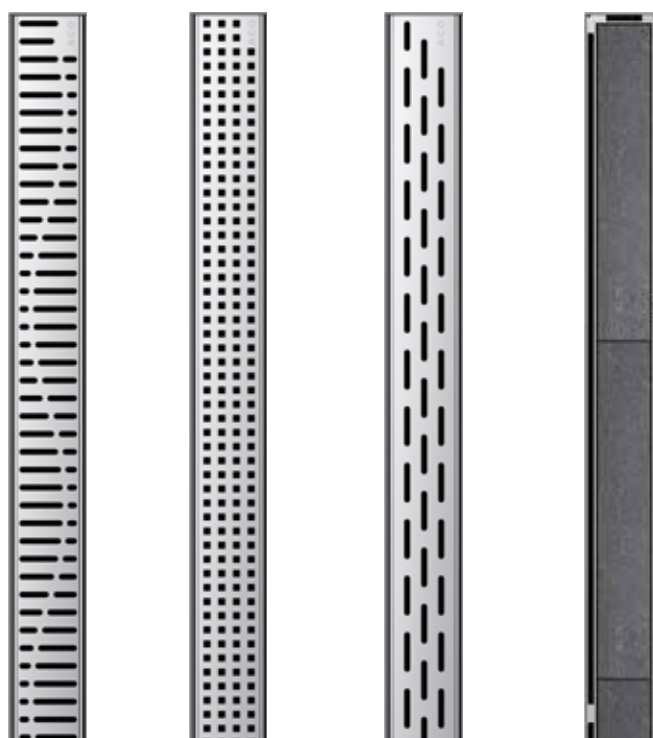

**Horizontaalse äärikuga  
duširenn koos restiga**

Pikkus L1 (mm)	Kõrgus H (mm)	Disain			Tile (plaadi paksus max 10 mm)	Hind EUR KM-ta
		Wave	Quadratico	Longitudinal		
585	92	404484	404492	403798	408651	170,-
	65	406954	406275	406204	408672	160,-
685	92	404485	404493	403799	408652	175,-
	65	406955	406276	406205	408673	165,-
785	92	404486	404494	403800	408653	180,-
	65	406956	406277	406206	408674	170,-
885	92	404487	404495	403801	408654	185,-
	65	406957	406278	406207	408675	175,-
985	92	404488	404496	403802	408655	195,-
	65	406958	406279	406208	408676	185,-
1185	92	404490	404498	403804	408657	205,-
	65	406960	406281	406210	408678	195,-

Erimõduliste dusirennide tellimiseks võtke ühendust meie klienditeenindusega.



## ACO ShowerDrain C duširenn vertikaalse äärikuga



### Toote eelised

- Rennikorpuse keevitus vältib lekkeriski
- Madal paigalduskõrgus sobib hästi kasutamiseks renoveerimisel
- Sifoon lihtsalt eemaldatav ja puhastatav
- Unikaalne restiprofiil vähendab vee ülevoolu
- Vertikaalne äärik annab lisakaitse lekete vastu põrand ja seina liitekohas

### Tootekirjeldus

- **Materjal:** roostevaba teras, materjali tüüp 304
- **Renni siselaius:** 64 mm
- **Voolu hulk:**
  - 0.5 l/s (arvestamata veesamba kõrgust)
  - 0.95 l/s (20 mm veesamba korral, vastavalt normile EN 1253-1)
- **Väljaviigutoru:** sobib kõikide muhvtoru süsteemidega
- **Toru läbimõõt:** DN40/50
- **Haisulukk:** 2-osaline, eemaldatav
- **Ääriku disain:** integreeritud

- **Ääriku tüüp:** ümber, seinäärne äärik
- **Paigaldus:** paigaldus valmis
- **Paigalduskõrgus:**
  - 65 mm (veesammas sifooni sees 30 mm)
  - 92 mm (veesammas sifooni sees 50 mm)
- **Kasutuskoht:** sisetingimustes põrandas
- **Renni viimistlus:** harjatud
- **Resti viimistlus:** poleeritud
- **Resti tüübid:** roostevabast terasest disainrestid, ka plaaditav

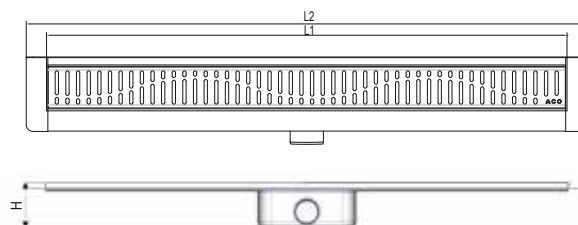

H=92 mm standard sifooniga (veesammas sifooni sees 50 mm)  
H=65 mm madala sifooniga (veesammas sifooni sees 30 mm)

### Pikkused:

L1 (mm)	585	685	785	885	985	1185
L2 (mm)	645	745	845	945	1045	1245

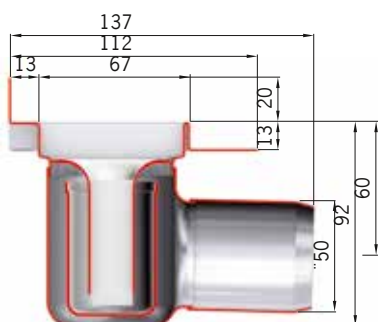

Standardne renn

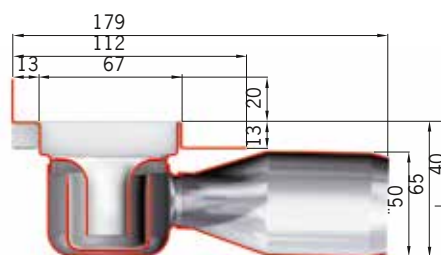

Madal renn

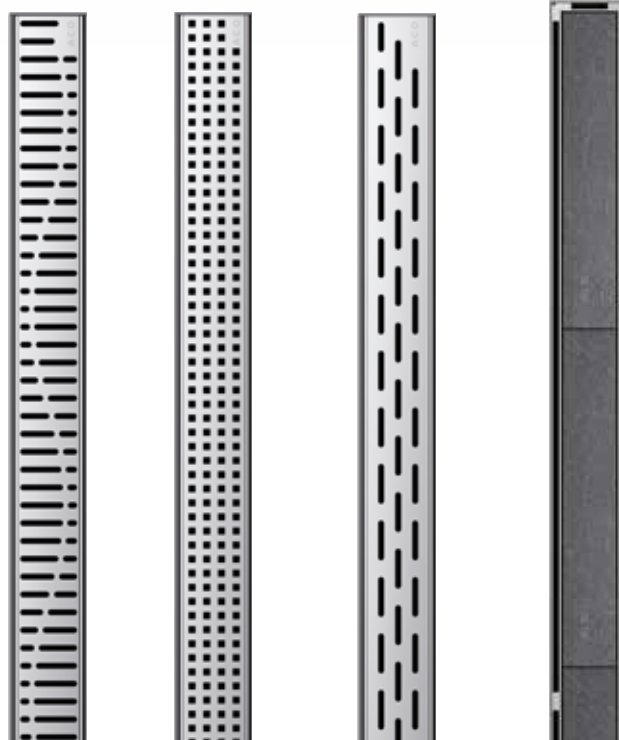

**Vertikaalse äärikuga  
duširenn koos restiga**

Pikkus L1 (mm)	Kõrgus H (mm)	Disain			Tile	Hind EUR KM-ta
		Wave	Quadratico	Longitudial		
585	92	407908	407659	407680	408665	175,-
	65	407715	407722	407743	408686	165,-
685	92	407923	407660	407681	408666	185,-
	65	407716	407723	407744	408687	175,-
785	92	407915	407661	407682	408667	190,-
	65	407717	407724	407745	408688	180,-
885	92	407655	407662	407683	408668	195,-
	65	407718	407725	407746	408689	185,-
985	92	407656	407663	407684	408669	200,-
	65	407719	407726	407747	408690	195,-
1185	92	407658	407665	407686	408671	215,-
	65	407721	407728	407749	408692	205,-

Erimõduliste dusirennide tellimiseks võtke ühendust meie klienditeenindusega.



## ACO ShowerDrain E duširenn horisontaalsete ja vertikaalsete äärikutega



### Toote eelised

- Valmis paigaldamiseks
- Miinimum paigalduskõrgus: 64 mm ääriku ülemise servani
- Vastab heliisolatsiooni nõutele tasemetele I – III (VDI 4100)
- Vaba ligipääs torustiku puhastamiseks
- Viis standardpikkust ja saadaval eripikkused kuni 2400 mm
- Duširenn roostevabast terasest elektropoleeritud pinnaga

### Tootekirjeldus

- **Materjal:** roostevaba teras
- **Renni siselaius:** 80 mm
- **Voolu hulk:**
  - 0.4 l/s (arvestamata veesamba kõrgust)
  - 0.6 l/s (20 mm veesamba korral, vastavalt normile EN 1253-1)
- **Väljaviigutoru:** sobib kõikide muhvtoru süsteemidega
- **Toru läbimõõt:** DN40/50
- **Haisulukk:** 2-osaline, eemaldatav
- **Ääriku disain:** äärik on tehases kaetud kahekomponentse hüdroisolatsiooni mastiksiga selle mugavamaks ja kindlamaks ühendamiseks põranda hüdroisolatsioonikihiga

- **Ääriku tüüp:** vabalt valitav
- **Helikindlus:** heliisolatsioon integreeritud
- **Paigalduskõrgus:**
  - 79 mm (veesammas sifooni sees 25 mm)
  - 105 mm (veesammas sifooni sees 50 mm)
  - 30 mm vertikaalne paigaldus (veesammas sifooni sees 50 mm)
  - Kõrguse reguleerimise võimalus: 55 mm
- **Kasutuskoht:** sisetingimustes põrandates, süvendatuna või seina külge kinnitatuna
- **Renni viimistlus:** harjatud
- **Resti viimistlus:** poleeritud
- **Resti tüübid:** klaas, roostevaba teras, plaaditav

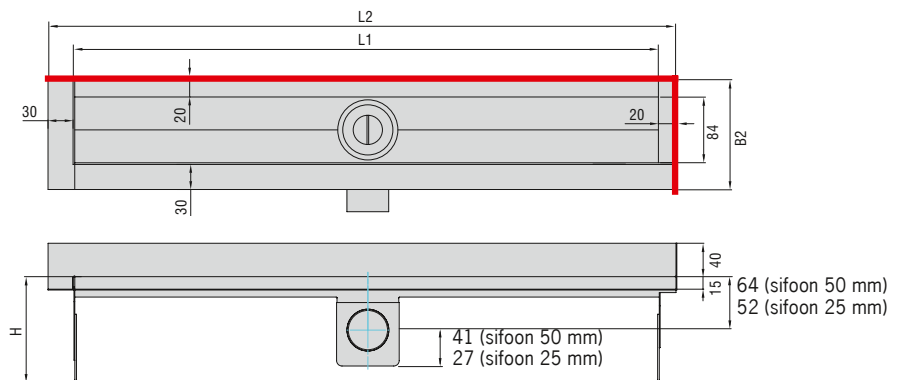

H= 105 – 160 mm 50 mm kõrguse vesilukuga  
H= 79 – 134 mm 25 mm kõrguse vesilukuga

### Pikkused

L1 (mm)	700	800	900	1000	1200
---------	-----	-----	-----	------	------

- **Renni laius B2**  
Horisontaalsete äärikutega  
B2 = 144 mm  
Vertikaalse äärikuga  
B2 = 134 mm
- **Pikkus L2**  
Horisontaalsete äärikutega  
L2 = L1 + 60 mm  
Horisontaalne+1 vertikaalne äärik  
L2 = L1 + 50 mm  
3 vertikaalset äärikut  
L2 = L1 + 40 mm
- **Näide:**  
Duširenn 800 mm (L1) vertikaalse äärikuga taga ja paremal nagu ülemisel joonisel  
B2 = 134 mm  
L2 = 800 + 50 = 850 mm

## Duširenn horisontaalse äravooluga

Pikkus, (mm)	Vertikaalne äärik	Renni kõrgus: 105–160 mm Vesiluku kinnitussügavus: 50 mm		Renni kõrgus: 79–134 mm Vesiluku kinnitussügavus: 25 mm	
		Toote nr	Hind EUR KM-ta	Toote nr	Hind EUR KM-ta
700	puudub	0153.73.36	240,-	0153.76.44	240,-
	paremal	9010.55.18	280,-	9010.55.53	280,-
	vasakul	9010.55.23		9010.55.58	
	paremal/vasakul	9010.55.28	270,-	9010.55.63	270,-
	taga	9010.55.33		9010.55.68	
	taga/vasakul	9010.55.38		9010.55.73	
	taga/paremal	9010.55.43	280,-	9010.55.78	280,-
3 küljel	9010.55.48		9010.55.83		
800	puudub	0153.73.38	245,-	0153.76.45	245,-
	paremal	9010.55.19	285,-	9010.55.54	285,-
	vasakul	9010.55.24		9010.55.59	
	paremal/vasakul	9010.55.29	275,-	9010.55.64	275,-
	taga	9010.55.34		9010.55.69	
	taga/vasakul	9010.55.39		9010.55.74	
	taga/paremal	9010.55.44	285,-	9010.55.79	285,-
3 küljel	9010.55.49		9010.55.84		
900	puudub	0153.73.39	250,-	0153.76.46	250,-
	paremal	9010.55.20	290,-	9010.55.55	290,-
	vasakul	9010.55.25		9010.55.60	
	paremal/vasakul	9010.55.30	280,-	9010.55.65	280,-
	taga	9010.55.35		9010.55.70	
	taga/vasakul	9010.55.40		9010.55.75	
	taga/paremal	9010.55.45	290,-	9010.55.80	290,-
3 küljel	9010.55.50		9010.55.85		
1000	puudub	0153.73.40	255,-	0153.76.47	255,-
	paremal	9010.55.21	295,-	9010.55.56	295,-
	vasakul	9010.55.26		9010.55.61	
	paremal/vasakul	9010.55.31	285,-	9010.55.66	285,-
	taga	9010.55.36		9010.55.71	
	taga/vasakul	9010.55.41		9010.55.76	
	taga/paremal	9010.55.46	295,-	9010.55.81	295,-
3 küljel	9010.55.51		9010.55.86		
1200	puudub	0153.73.41	260,-	0153.76.48	260,-
	paremal	9010.55.22	290,-	9010.55.57	290,-
	vasakul	9010.55.27		9010.55.62	
	paremal/vasakul	9010.55.32	300,-	9010.55.67	300,-
	taga	9010.55.37		9010.55.72	
	taga/vasakul	9010.55.42		9010.55.77	
	taga/paremal	9010.55.47	290,-	9010.55.82	290,-
3 küljel	9010.55.52		9010.55.87		

**Erilahenduste soovi korral võtke palun ühendust meie klienditeenindusega.**



**Duširenn vertikaalse äravooluga**

Pikkus, (mm)	Vertikaalne äärik	Toote nr	Hind EUR KM-ta
700	äärikuta	9010.66.30	240,-
	äärik taga	9010.66.50	270,-
	taga/vasakul	9010.66.60	280,-
	taga/paremal	9010.66.55	
800	äärikuta	9010.66.31	245,-
	äärik taga	9010.66.51	275,-
	taga/vasakul	9010.66.61	285,-
	taga/paremal	9010.66.56	
900	äärikuta	9010.66.32	250,-
	äärik taga	9010.66.52	280,-
	taga/vasakul	9010.66.62	290,-
	taga/paremal	9010.66.57	
1000	äärikuta	9010.66.33	255,-
	äärik taga	9010.66.53	285,-
	taga/vasakul	9010.66.63	295,-
	taga/paremal	9010.66.58	
1200	äärikuta	9010.66.34	260,-
	äärik taga	9010.66.54	300,-
	taga/vasakul	9010.66.64	290,-
	taga/paremal	9010.66.59	



Duširenn horisontaalse äravooluga



Duširenn vertikaalse äravooluga



	Toote nr	Hind EUR KM-ta
Juuksekarva korv	9010.72.00	5,-

**Tootekirjeldus**

- Ummistuse vältimiseks
- Valmistatud polüpropüleenist
- Lihtne eemaldada ja puhastada
- Sobib ACO E-seeria duširennidele
- Vähendab vooluhulka minimaalselt

## Roostevabast terasest disainkatterest



Wave



Flag



Tile (plaatidega kaetav, 10 mm)



Quadrato



Mix



Pixel



Stripe



Solid



Floor



Twist - Solid või Tile katterest

Disain	Pikkus (mm)	Toote nr	Hind EUR KM-ta
Wave	700	0153.73.42	55,-
Wave	800	0153.73.43	60,-
Wave	900	0153.73.44	65,-
Wave	1000	0153.73.45	70,-
Wave	1200	0153.73.46	75,-
Flag	700	0153.73.69	55,-
Flag	800	0153.73.70	60,-
Flag	900	0153.73.71	65,-
Flag	1000	0153.73.72	70,-
Flag	1200	0153.73.73	75,-
Tile	700	0153.81.87	85,-
Tile	800	0153.81.88	95,-
Tile	900	0153.81.89	105,-
Tile	1000	0153.81.90	115,-
Tile	1200	0153.81.91	125,-
Quadrato	700	0153.73.59	55,-
Quadrato	800	0153.73.60	60,-
Quadrato	900	0153.73.61	65,-
Quadrato	1000	0153.73.62	70,-
Quadrato	1200	0153.73.63	75,-
Mix	700	9010.56.03	55,-
Mix	800	9010.56.04	60,-
Mix	900	9010.56.05	65,-
Mix	1000	9010.56.06	70,-
Mix	1200	9010.56.07	75,-
Pixel	700	9010.56.08	55,-
Pixel	800	9010.56.09	60,-
Pixel	900	9010.56.10	65,-
Pixel	1000	9010.56.11	70,-
Pixel	1200	9010.56.12	75,-
Stripe	700	9010.78.82	100,-
Stripe	800	9010.78.83	110,-
Stripe	900	9010.78.84	120,-
Stripe	1000	9010.78.85	125,-
Stripe	1200	9010.78.86	135,-
Solid	700	9010.59.22	75,-
Solid	800	9010.59.23	80,-
Solid	900	9010.59.24	85,-
Solid	1000	9010.59.25	90,-
Solid	1200	9010.59.26	95,-
Floor	700	9010.78.87	100,-
Floor	800	9010.78.88	110,-
Floor	900	9010.78.89	120,-
Floor	1000	9010.78.90	125,-
Floor	1200	9010.78.91	130,-
Twist	700	9010.76.82	75,-
Twist	800	9010.76.83	80,-
Twist	900	9010.76.84	85,-
Twist	1000	9010.76.85	90,-
Twist	1200	9010.76.86	95,-

**UUDIS**

**UUDIS**

**UUDIS**

**UUDIS**

**Klaasist disainkatterest**

Disain	Pikkus (mm)	Toote nr	Hind EUR KM-ta
Klaas, must	700	9010.56.67	80,-
Klaas, must	800	9010.56.68	85,-
Klaas, must	900	9010.56.69	90,-
Klaas, must	1000	9010.56.70	95,-
Klaas, must	1200	9010.56.71	100,-
Klaas, valge	700	9010.56.72	80,-
Klaas, valge	800	9010.56.73	85,-
Klaas, valge	900	9010.56.74	90,-
Klaas, valge	1000	9010.56.75	95,-
Klaas, valge	1200	9010.56.76	100,-
Klaas, hall	700	9010.56.77	80,-
Klaas, hall	800	9010.56.78	85,-
Klaas, hall	900	9010.56.79	90,-
Klaas, hall	1000	9010.56.80	95,-
Klaas, hall	1200	9010.56.81	100,-

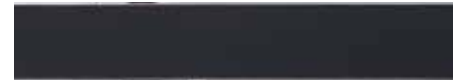

Klaas must



Klaas valge



Klaas hall

## ACO ShowerDrain F 2-osaline duširenn

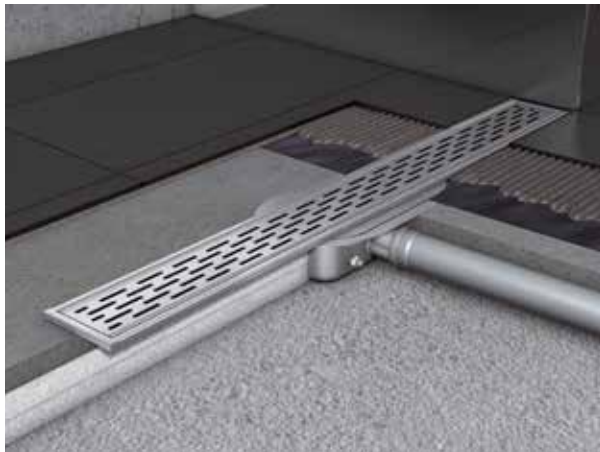

### Toote eelised

- Kaheosaline trapikorpus
- Minimaalne paigalduskõrgus: 54 mm ääriku servani
- Sifoon lihtsalt eemaldatav ja puhastatav
- Unikaalne restiprofiil vähendab vee ülevoolu

### Tootekirjeldus

- **Materjal:** roostevaba teras
- **Detailid:** kaheosaline, lahtivõetav
- **Renni siselaius:** 80 mm
- **Voolu hulk:**
  - 0.4 l/s (arvestamata veesamba kõrgust)
  - 0.6 l/s (20 mm veesamba korral, vastavalt normile EN 1253-1)
- **Väljaviigutoru:** sobib kõikide muhvtoru süsteemidega
- **Toru läbimõõt:** DN50
- **Haisulukk:** 2-osaline, eemaldatav
- **Ääriku disain:** äärik on tehases kaetud kahekomponentse hüdroisolatsiooni mastiksiga selle mugavamaks ja kindlamaks ühendamiseks põranda hüdroisolatsioonikihiga

- **Ääriku tüüp:** vabalt valitav
- **Paigaldus:** paigaldusvalmis
- **Paigalduskõrgus:**
  - 59 mm (veesammas sifooni sees 30 mm)
  - 79 mm (veesammas sifooni sees 50 mm)
- **Kasutuskoht:** sisetingimustes põrandates
- **Renni viimistlus:** harjatud
- **Resti viimistlus:** poleeritud
- **Resti tüübid:** roostevaba teras, plaaditav

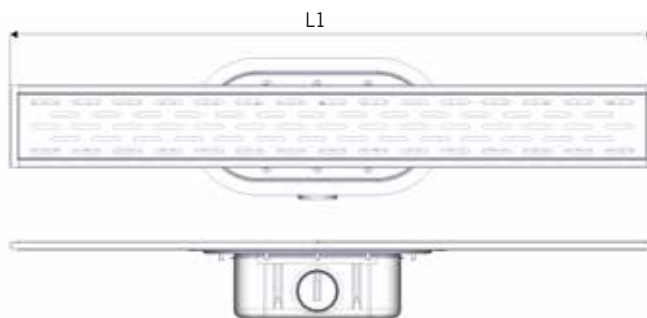

### Pikkused:

L1 (mm)	685	785	885	985
---------	-----	-----	-----	-----

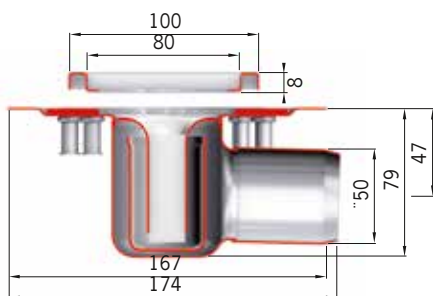

Standardne renn

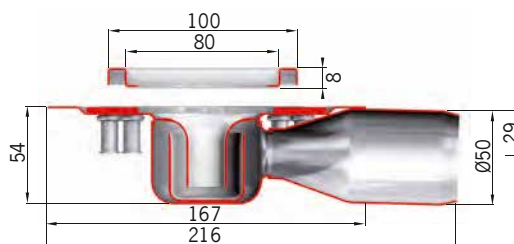

Madal renn

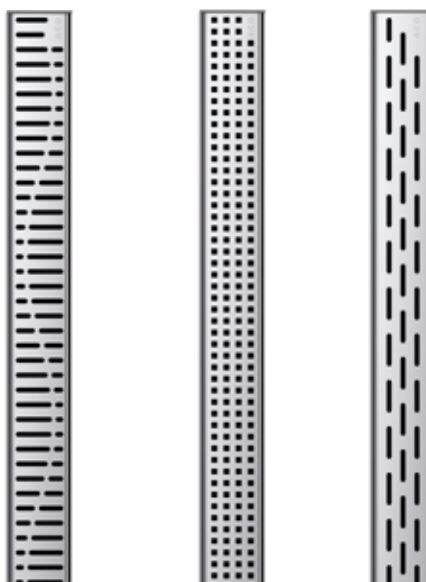

**Renn koos restiga**

Pikkus L1 (mm)	Kõrgus H (mm)	Disain			Hind EUR KM-ta
		Wave	Square	Slot	
685	8	407842	407846	407857	95,-
785	8	407843	407847	407858	105,-
885	8	407844	407848	407859	115,-
985	8	407845	407907	407860	125,-

**Trapp**

Trapp	Kõrgus H (mm)	Pikkus (mm)	Laius (mm)	Tootekood	Hind EUR KM-ta
Standard trapp	79	312	167	407969	115,-



## ACO ShowerDrain S duširenn

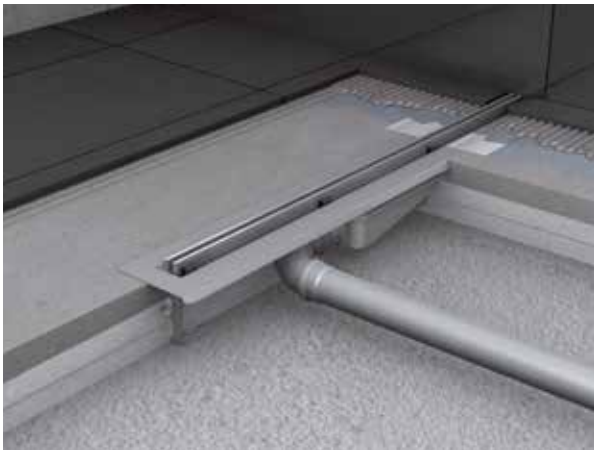

### Toote eelised

- Diskreetne, nähtav osa rennil on 2 cm
- Resti kõrgust saab reguleerida
- Haisulukku kerge eemaldada ja lihtne puhastada
- Alates pikkusest 1000 mm on duširennidel kaks äravoolutrappi

### Tootekirjeldus

- **Materjal:** roostevaba teras AISI304
- **Rennikorpus:** laius 94 mm, nähtav osa 34 mm
- **Minimaalne paigalduskõrgus:** 55 mm
- **Voolu hulk:**
  - DN50: 0,8 l/s (20 mm veesamba korral) 0,5 l/s (ilma veesambata)
  - DN40: 0,65 l/s (20 mm veesamba korral) 0,5 l/s (ilma veesambata)
  - DN32: 0,55 l/s (20 mm veesamba korral) 0,35 l/s (ilma veesambata)
- **Toru läbimõõt:** DN32/40/50
- **Ääriku disain:** äärik on tehases kaetud kahekomponentse hüdroisolatsiooni mastiksiga, selle mugavamaks ja kindlamaks ühendamiseks pöranda hüdroisolatsioonikihiga

- **Ääriku tüüp:** ümber
- **Reguleeritav kõrgus:** kuni 30 mm
- **Helikindlus:** testitud vastavalt normile DIN EN 4109/VDI 4100
- **Renni pikkused:** L1 nähtav osa + 6 mm äärikud = L2
- **Komplektis** reguleeritava kõrgusega kinnitusjalad
- **Paigalduskoht:** siseruumid
- Hüdroisolatsiooni äärikud karestatud

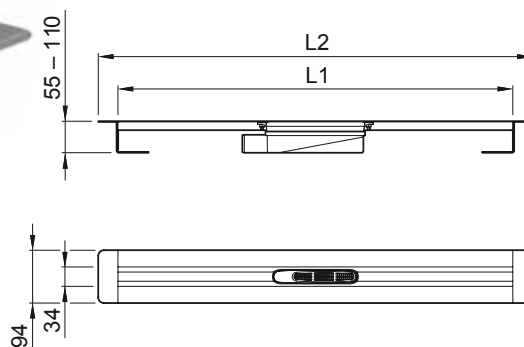

S-seeria duširenn on kitsa piluga – nähtav osa rennil on 2 cm, mida on kerge sobitada igasse vannituppa ning duširuumi. S-seeria duširennid on kvaliteetsest roostevabast terasest, tagades toote pika eluea ning sobivuse teiste vannitoas olevate seadmetega. Duširenni miinimumkõrgus on 55 mm, mis muudab paigalduse ja sobivuse nii renoveerimisel kui ka uutes hoonetes lihtsaks ja mugavaks.

Iga toode sisaldab restide jalgu, millega saab reguleerida resti kõrgust (11, 14, 16 ja 22 mm), et sobitada rest erinevate põrandaplaatidega.

Alates pikkusest 1000 mm on duširennidel kaks äravoolutrappi, mille toruotsad on suunatud keskele.

**Renn koos trapiga**

		Pikkus (mm)	Tootekood	Hind EUR KM-ta
<b>kõrgus: 55 mm/DN32</b>				
		700	9010.75.00	200,-
		800	9010.75.01	205,-
		900	9010.75.02	217,-
		1000	9010.75.03	257,-
		1200	9010.75.04	270,-
		1500	9010.75.05	296,-
<b>kõrgus: 64 mm/DN40</b>				
		700	9010.75.10	210,-
		800	9010.75.11	212,-
		900	9010.75.12	225,-
		1000	9010.75.13	279,-
		1200	9010.75.14	292,-
		1500	9010.75.15	305,-
<b>kõrgus: 80 mm/DN50</b>				
		700	9010.75.20	212,-
		800	9010.75.21	219,-
		900	9010.75.22	232,-
		1000	9010.75.23	274,-
		1200	9010.75.24	288,-
		1500	9010.75.25	315,-

**Restid**

	Disain	Pikkus, (mm)	Tootekood	Hind EUR KM-ta
	Plate	700	9010.75.50	92,-
		800	9010.75.51	98,-
		900	9010.75.52	116,-
		1000	9010.75.53	128,-
		1200	9010.75.54	146,-
		1500	9010.75.55	190,-
	Stripes	700	9010.75.60	94,-
		800	9010.75.61	102,-
		900	9010.75.62	117,-
		1000	9010.75.63	130,-
		1200	9010.75.64	135,-
		1500	9010.75.65	178,-



## ACO Showerdrain DK renne on kahte tüüpi – põranda keskele ja seina äärde paigaldamiseks



### Toote eelised

- Igas suunas pööratav trapp
- Kõige laiem rest
- Reguleeritav kõrgus

### Tootekirjeldus

- Valmistatud 1,5 mm roostevasest terasest AISI304
- Äravool 50 mm
- Vooluhulk 0,4 l/s

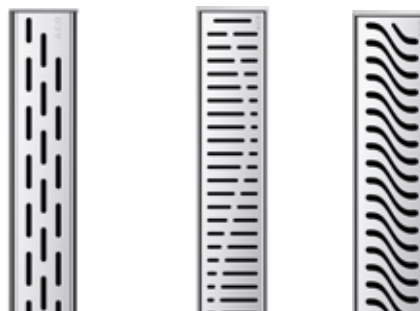
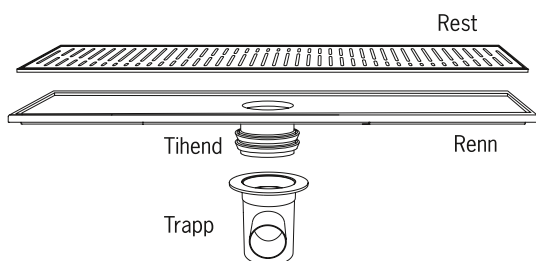
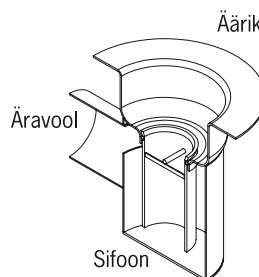

### Duširenn seina äärde paigaldamiseks

Pikkus (mm)	Kõrgus (mm)	Laius (mm)	Rest			Hind EUR KM-ta
			Slot	Wave	Flag	
695	134-150	100	409039	409037	409040	206,-
795	134-150	100	407482	407627	407630	215,-
895	134-150	100	407483	407628	407631	225,-
995	134-150	100	407484	407629	407632	236,-

### Duširenn põranda keskele paigaldamiseks

Pikkus (mm)	Kõrgus (mm)	Laius (mm)	Rest			Hind EUR KM-ta
			Slot	Wave	Flag	
695	134-150	100	409035	409033	409036	206,-
795	134-150	100	407479	407485	407488	215,-
895	134-150	100	407480	407486	407489	225,-
995	134-150	100	407481	407487	407490	236,-



**Trapid**



**Moodulsüsteem**



Disainrestid

Plaaditav rest

Klaasrest

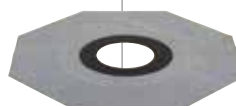

Ümar ülaosa  
+ Hüdroisolatsiooni krae

Kandiline ülaosa  
+ Hüdroisolatsiooni krae

Plaaditav ülaosa  
+ Hüdroisolatsiooni krae

Äärikuta ülaosa klaasresti jaoks  
+ Hüdroisolatsiooni krae

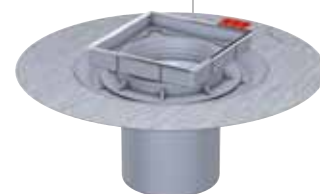

Ümar ülaosa äärikuga

Kandiline ülaosa äärikuga

Plaaditav ülaosa äärikuga

Äärikuga ülaosa klaasresti jaoks

Kõrgenduselement



Hüdroäärik



ACO plastikust trapid



## ACO vannitoatrapp Easyflow

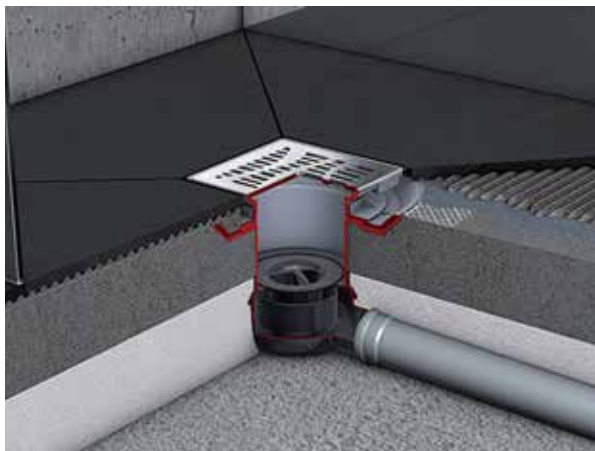

### Toote eelised

- Võimaldab paigaldada tulekaitse mooduli
- Vastab normile EN 1253-1
- Sobib paigaldamiseks erinevate põrandakatte materjalide paksuse korral
- Saadaval lukustatavad trapid

### Tootekirjeldus

- **Trapi materjal:** plastik
  - Ülemise osa materjal: ABS
  - Alumise osa materjal: PP
- **Väljaviigutoru:** sobib kõikide muhvtoru süsteemidega
- **Trapi versioon:** DN50/70/100
- **Haisulukk:** eemaldatav
- **Trapi alumine osa:** eraldi kinnitav paigaldusosa äärik
- **Paigaldus:** paigaldusvalmis
- **Paigalduskoht:** siseruumid

### Resti tüübid:

- Roostevaba teras (ümar või kandiline)
- Plaaditav
- Klaasist

### Järetpaigaldatavad osad:

- Tulekaitse
- Kuivtrapp



### Ümar rest:

- ACO roostevabast terasest disainrest
- Elektropoleeritud pind
- Resti mõõt 126 mm
- Koos ülaosaga mõõt 136 mm
- Ilma lukustuseta
- Raskusklass 300 kg
- Võib paljaste jalgadega peal kõndida
- Kaal 0.6 kg



### Kandiline rest:

- ACO roostevabast terasest disainrest
- Elektropoleeritud pind
- Resti mõõt 140x140 mm, lukustuseta/lukustusega
- Rest koos ülaosaga 149x149 mm
- Raskusklass 300 kg
- Võib paljaste jalgadega peal kõndida
- Kaal 0.6 kg



### Plaaditav ülaosa

Ülaosa plaaditakse sama plaadiga, mida te vannitoas kasutate, vesi jookseb ära peenikesest pilust. Maksimaalne plaadi kõrgus koos liimiga on 11,5 mm. Ülaosa on valikus ka hüdrokraega.

## Lukustatavad restid



Disainreste saab lukustada (nt mündi abil)



Rest kerkib ise üles



Resti on lihtne eemaldada

## Hüdroäärikuga ülaosa

Joonisel on näidatud kuidas kasutada hüdroisotsiooni trapi paigaldamisel.



betoon  
soojustus

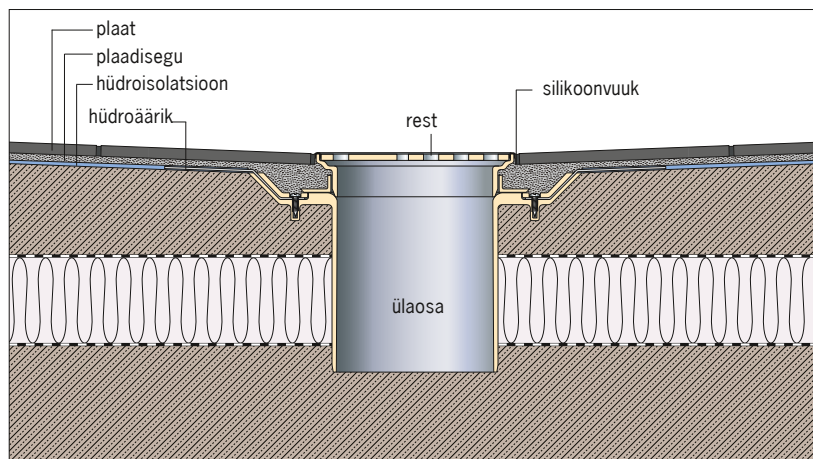

Paigaldusskeem

## Plastikust põrandatrappid

Tootekirjeldus	Toote nr	Hind EUR KM-ta		
Plastikust põrandatrapp, horisontaalne äravool DN50, vesiluku kinnitussügavus 50 mm	2500.05.00	25,-		
Plastikust põrandatrapp, vertikaalne äravool DN 50, vesiluku kinnitussügavus 50 mm	2500.55.00			
Plastikust põrandatrapp Flatline, horisontaalne äravool DN 50, vesiluku kinnitussügavus 30 mm	2505.05.00			
Plastikust põrandatrapp läbivooluga DN50, vesiluku kinnitussügavus 50 mm	2500.00.00			
Plastikust põrandatrapp Flatline, läbivooluga DN50, vesiluku kinnitussügavus 30 mm	2505.00.00			

### Trapikõrgendused plastikust põrandatrappidele

Tootekirjeldus	Toote nr	Kõrgus (mm)	Hind EUR KM-ta		
Trapi ülaosa restiga, korpus ABS plastikust, 100 x 100 mm	2500.77.11	7 - 75	9,-		
Trapi ülaosa restiga, korpus ABS plastikust, 150 x 150 mm	2700.77.11	15 - 96	9,-		
Trapikõrgendus disainkatterestile ruudukujuline	5141.43.00	18 - 135	20,-		
Trapikõrgendus disainkatterestile ruudukujuline, hüdroisolatsioonikraega	5141.48.00	36 - 135	45,-		
Trapikõrgendus disainkatterestile ümar	5141.46.00	18 - 135	25,-		
Trapikõrgendus disainkatterestile ümar, hüdroisolatsioonikraega	5141.42.00	36 - 135	55,-		
Trapikõrgendus vabalt valitud pinnale plaatidega kaetav	5141.24.00	26 - 135	35,-		
Trapikõrgendus vabalt valitud pinnale plaatidega kaetav, hüdroisolatsioonikraega	5141.31.00	36 - 135	65,-		
Trapikõrgendus klaasresti jaoks, hüdroisolatsioonikraega	5141.38.00	26 - 135	27,-		
Trapikõrgendus klaasresti jaoks, hüdroisolatsioonikraega	5141.37.00	38 - 135	54,-		

Möötu lõikamise hõlbustamiseks on trafil kõrgusjooned.

**Disainkatterest ümar, ruudukujuline punktkuivendusele**

Disain	Toote nr	Hind EUR KM-ta
Quadrato ruudukujuline suletav	5141.21.22	75,-
Quadrato ruudukujuline kergesti paigaldatav	5141.08.22	50,-
Quadrato ümar kergesti paigaldatav	5141.25.22	
Forest ruudukujuline suletav	5141.21.26	75,-
Forest ruudukujuline kergesti paigaldatav	5141.20.26	50,-
Forest ümar kergesti paigaldatav	5141.25.26	
Wave ruudukujuline suletav	5141.21.28	75,-
Wave ruudukujuline kergesti paigaldatav	5141.08.28	50,-
Wave ümar kergesti paigaldatav	5141.25.28	
Hawaii ruudukujuline suletav	5141.21.29	75,-
Hawaii ruudukujuline kergesti paigaldatav	5141.20.29	50,-
Hawaii ümar kergesti paigaldatav	5141.25.29	
Mix ruudukujuline suletav	5141.21.30	75,-
Mix ruudukujuline kergesti paigaldatav	5141.20.30	50,-
Mix ümar kergesti paigaldatav	5141.25.30	

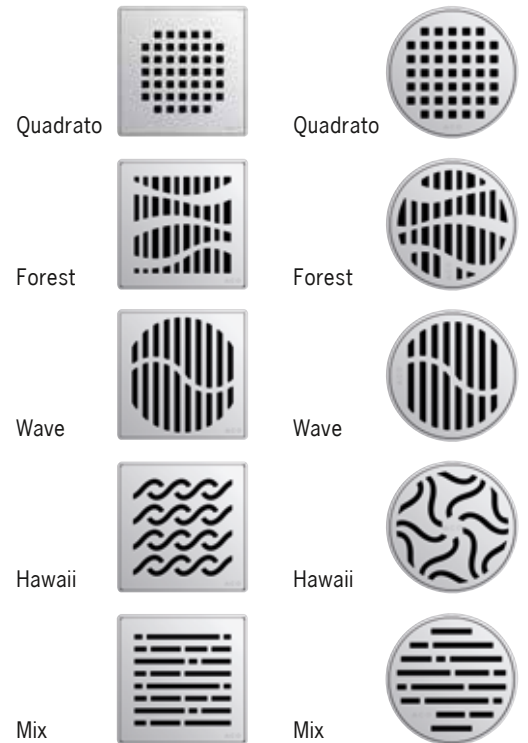

**Disainkatterest karastatud klaasist**

Disain	Toote nr	Hind EUR KM-ta
Klaas, must	5141.38.01	118,-
Klaas, valge	5141.38.02	
Klaas, hall	5141.38.03	



**Lisadetailid**

Tootekirjeldus	Toote nr	Hind EUR KM-ta
Kinnitusäärik	2040.00.02	19,-
Hüdroisolatsiooni krae	2040.00.01	15,-
Kõrgenduselement, kuni 175 mm	2040.00.00	6,-



## ACO ShowerStep



### Toote eelised

- Kolm profiili kõrgust (10, 12,5 ja 15 mm) erineva paksusega põrandakattematerjali jaoks
- Saadaval kaks pikkust
- Etteantud kaldega
- Kergesti paigaldatav

### Tootekirjeldus

- **Materjal:** roostevaba teras
- **Ülemine pealispind:** 12 mm, kasutamiseks koos või ilma klaasist dušiseinata
- **Paigaldus:** valmiskomplekt
- **Pikkus:** 990 ja 1490 mm, objektile mõõtu lõigatav
- **Versioon:** saadaval parema- ja vasakukäelisenä
- **Pealispind:**
  - Matistatud: sobib tootetega ACO ShowerDrain S, C ja F
  - Elektropoleeritud: sobib tootetega ACO ShowerDrain E

### ACO ShowerStep profiilid elektropoleeritud pinnaga

Toode	Sügavus L, (mm)	Kõrgus H1, (mm)	Kõrgus H2, (mm)	Toote nr	Hind EUR KM-ta
Vasak	1490	10	36	9010.72.53	59,-
		12,5		9010.72.54	63,-
		15		9010.72.55	65,-
	990	10	30	9010.72.56	35,-
		12,5		9010.72.57	37,-
		15		9010.72.58	39,-
Parem	1490	10	36	9010.72.59	59,-
		12,5		9010.72.60	63,-
		15		9010.72.61	65,-
	990	10	30	9010.72.62	35,-
		12,5		9010.72.63	37,-
		15		9010.72.64	39,-

### ACO ShowerStep profiilid matistatud pinnaga

Toode	Sügavus L, (mm)	Kõrgus H1, (mm)	Kõrgus H2, mm	Toote nr	Hind EUR KM-ta
Vasak	1490	10	36	9010.72.41	49,-
		12,5		9010.72.42	52,-
		15		9010.72.43	55,-
	990	10	30	9010.72.44	29,-
		12,5		9010.72.45	33,-
		15		9010.72.46	35,-
Parem	1490	10	36	9010.72.47	49,-
		12,5		9010.72.48	52,-
		15		9010.72.49	55,-
	990	10	30	9010.72.50	29,-
		12,5		9010.72.51	33,-
		15		9010.72.52	35,-

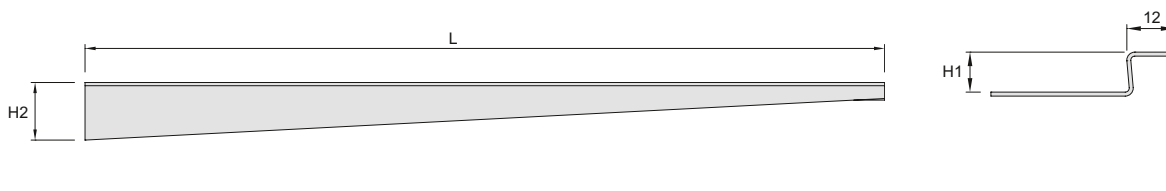

## ACO Lightline Pro



### Toote eelised

- Sisseehitatud LED valgustusega
- Kahes valgustoonis
- Ühtlane valgustus
- EPO kattega
- Sobib paigaldada nii kuivale kui märjale alale (IP 67)

### Tootekirjeldus

- **Materjal:** roostevaba terasest profiil
- **LED strip:**
  - Valgustoonid: neutraalne valge, külm valge
  - DC 24 V, 6 W/m
- **Komplektis ühenduskaabel:** 5 m
- **Peamine adapter:** sisaldub komplektis
  - adapter 24 V, 12 W, max. 1,8 m Lightline Pro ühe käiviti kohta
  - süvendi suurus 55 õØ x 22 mm
- **Installatsiooni kõrgus:** plaadiga samas tasapinnas paigaldamiseks
- Sobib ühendamiseks kodusesse vooluvõrku

Toode	Kõrgus, (mm)	Laius, (mm)	Sügavus, (mm)	Toote nr	Hind EUR KM-ta
Neutraalne valgus	10	15	700	9010.79.74	350,-
			800	9010.79.75	375,-
			900	9010.79.76	425,-
			1000	9010.79.77	450,-
			1200	9010.79.78	475,-
Külm valgus	10	15	700	9010.79.80	350,-
			800	9010.79.81	375,-
			900	9010.79.82	425,-
			1000	9010.79.83	450,-
			1200	9010.79.84	475,-





## ACO Lightline – valgustus duširennidele

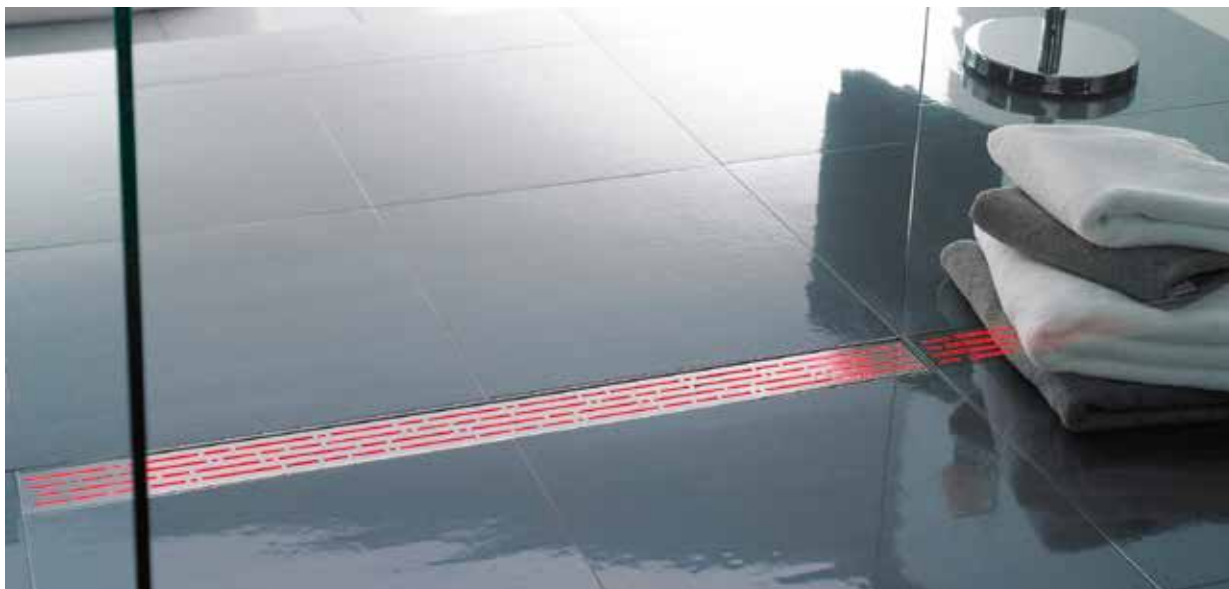

### Tootekirjeldus

- Valgustuskomplekt ACO duširennidele
- Sobivad ainult roostevabast terasest restidele
- Automaatne sisse- ja väljalülitus (hakkavad põlema kui satuvad kontakti veega)
- Sisaldab: 2 LED-moodulit ja 220 V laadija
- Veekindel



Sinine



Punane

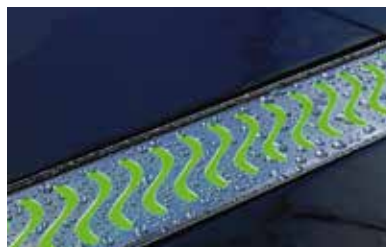

Roheline



Vikerkaar

### Lisamoodul 1tk

Värvus	Sinine	Punane	Roheline	Vikerkaar	Valge
Artikkel nr	9010.89.05	9010.89.06	9010.89.07	9010.89.09	9010.89.20
EUR/tk	79,-				

### Paigaldusjuhhis



Lae LED moodulid



Eemalda rest



Aseta LED moodul resti sisse, komplektis vajalikud kinnitused



Valgustuskomplekt



LED-moodulid

**Tooteinfo valgustuskomplekt (2 LED-moodulit ja laadija)**

Värvus	Artikkel nr	EUR/tk
Punane	9010.89.02	199,-
Roheline	9010.89.03	
Sinine	9010.89.01	
Vikerkaar	9010.89.08	
Valge	9010.89.19	

**Kasutus**

Valgustus sobib kasutamiseks ACO duširennides. Valgustus töötab väga lihtsal põhimõttel – vesi ühendab valgusti küljes olevad kontaktid ja valgusti hakkab põlema, kui vett enam renni ei tule, siis paari minuti pärast valgusti lülitab ennast välja.

Kui iga päev käia duši all 15 minutit, siis tuleb valgusteid laadida ca 3 kuu pärast.

**Lightpoint – valgustus trappidele**



**Tooteinfo**

Kirjeldus	Disain	Artikkel nr	EUR/tk
Lightpoint – valgustuskomplekt trapi ülaosadele  LED-valgusti automaatse lülitusega kasutamiseks trappide ülaosades, sisaldab laadijat. Sobib veealuseks kasutamiseks	punane	9010.89.10	199,-
	sinine	9010.89.11	
	roheline	9010.89.12	
	soe valge	9010.89.13	
Lightpoint – üksik valgustimoodul  LED-valgusti automaatse lülitusega kasutamiseks trappide ülaosades, sobib veealuseks kasutamiseks	punane	9010.89.15	179,-
	sinine	9010.89.16	
	roheline	9010.89.17	
	soe valge	9010.89.18	

**Valgustikomplekt sisaldab:**  
1 valgustimoodul, 230 V laadija



Valgustimoodul

## Süvendatav dušialus Walk-in



### Toote eelised

- Kergesti puhastav dušialuse pealispind
- Puitplastikust veekindlad restid
- Mugavad palja jala all
- Ei pundu
- Hügieeniline

### Tootekirjeldus

- **Materjal:** Roostevaba teras
- **Paigalduskoht:** Walk-in dušinurk
- **Äärik:** 15 mm igas küljes, plaatimiseks ja lihtsaks puhastamiseks
- **Ääriku laius:** 30 mm (vastavalt normile EN 1253-1)
- **Trapp:** sobib ACO Easyflow trappidega
- **Resti materjal:** veekindel pind on tehtud puitplastikust komposiitmaterjalist (65% puidusisaldus)

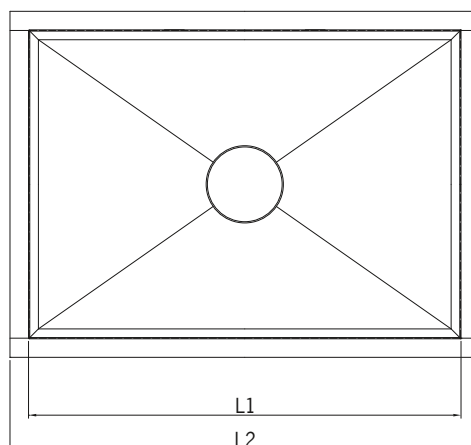

### Tooteinfo Walk-in äravooluga (ilma restita)

L1 (mm)	L2 (mm)	Art. nr	Hind EUR KM-ta
700	760	9010.56.28	460,-
800	860	9010.56.29	470,-
900	960	9010.56.30	480,-
1000	1060	9010.56.31	490,-
1200	1260	9010.56.32	520,-

### Trapid Walk-in vannile

- Plastikust trapid lk 31

\*kasutada koos vahetükiga  
2040.00.00

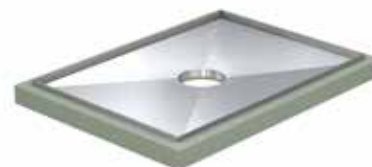

Duširuumis kasutage Walk-in vanni ainult koos trapi või dušireniga kombineeritult. Walk-in on mõeldud veepritsmete ja inimese pealt kuivatamise ajal nõrguva vee püüdmiseks, mitte trapi või renni asendamiseks dušisegisti all.



### Puitplastik komposiitmaterjalist rest Walk-in vannile

Sobib nii äravooluga kui äravooluta vannile

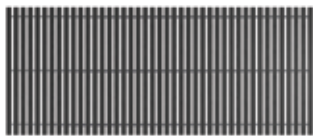
Resti toon	Toote nr	Mööd	Hind EUR KM-ta	
Timber	9010.79.57	700 x 500	735,-	
	9010.79.58	800 x 500	840,-	
	9010.79.59	900 x 500	945,-	
	9010.79.60	1000 x 500	1050,-	
	9010.79.61	1200 x 500	1260,-	
Coal	9010.79.63	700 x 500	735,-	
	9010.79.64	800 x 500	840,-	
	9010.79.65	900 x 500	945,-	
	9010.79.66	1000 x 500	1050,-	
	9010.79.67	1200 x 500	1260,-	



## ACO tootegrupid

### Sisedreanaž

- Tööstuslikud roostevabast terasest rennid ja trapid
- Duširennid ja trapid
- Roostevabast terasest muhvitorud
- Põrandaluugid
- Rasvapüüdurid

### Välisdreanaž

- Rennid
- Kaevuluugid
- Õli- ja rasvapüüdurid
- Malmist puukaitserestid
- Terrassirennid
- ACO Sport
- Konnatunnelid

### Ehituselemendid

- Rennid erakasutamiseks
- ACO Vario porimatid
- Valgus-sahtid
- Mururestid
- Plastmo vihmaveerennid
- Katusetrapid

**ACO Grupp. Tugev ja usaldusväärne**

## Edasimüüja

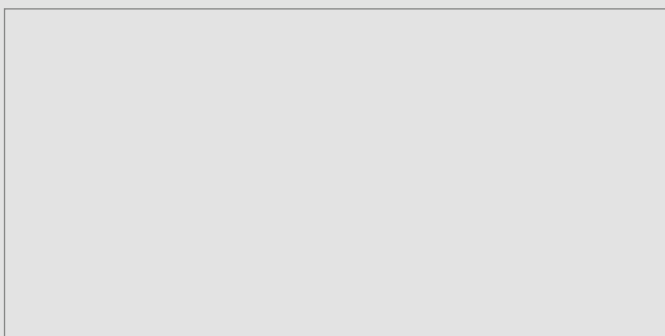

## Tehniline nõustamine ja konsultatsioon:

### ACO Nordic OÜ

Tel.: +372 688 9439  
+372 5919 3336  
+372 5450 2583  
+372 5323 1313

E-mail: [info@aco.ee](mailto:info@aco.ee)

**[www.aco.ee](http://www.aco.ee)**

Facebook: ACO Nordic

**Märkus.** Tänu jätkuvale tootearendusele ja muutustele tooraine turul jätab firma endale õiguse muuta toodete tehnilisi karaktereid, disaini ja hindasid.